



GARAGENTORE



HOME
PRODUKTE FÜR PRIVAT

DAS BESTE PREIS LEISTUNGS VERHÄLTNIS

KRISPOL ist ein anerkannter, europäischer Hersteller für die Produktkategorie von Fenstern und Türen. Wir bieten umfassende, moderne Lösungen für Haushalt und Industrie, einschließlich Tore, Fenster, Rollläden, Raffstore und Außentüre an. Unsere Produkte sind energieeffizient, nachhaltig und geeignet für Nutzer die über die zukünftigen Einsparungen, im Zusammenhang mit dem täglichen Betrieb des Gebäudes, nachdenken.

Vorteile der Arbeit mit KRISPOL:

- + rationelle und schnelle Auswahl in unseren Verkaufsstellen
- + energieeffiziente Tore, Fenster, Rollläden, Raffstore und Türe in uniformen Farben
- + Lieferung und Montage im gleichen Termin
- + Effektives Garantie- und Service- System

Die höchste Qualität unserer Produkte und Arbeit wird durch die erworbenen Zertifikate und Auszeichnungen bestätigt.



Jeder Bauherr, der sich mit dem Bau eines Hauses konfrontiert, hat viele wichtige Entscheidungen, schon in der Projektphase zu treffen. Die Garagentore sind unser Flagship-Produkt im KRISPOL Angebot und wir legen den größten Wert auf ihre hervorragende Qualität. Dank unserer Erfahrung konnten wir alle Herausforderungen kennen lernen, mit denen sich die Bauherren auseinandersetzen müssen. Machen Sie sich Gedanken darüber, ob Sie eine freistehende oder eher eine in den Gebäudekörper eingebaute Garage bauen sollen? Sollten Sie sich für zwei kleinere oder für ein größeres Tor entscheiden? Und letztendlich möchten Sie gerne wissen, welches Tor das Beste ist?

Mit uns treffen Sie eine weise und bewusste Entscheidung. Die Experten in Verkaufsstellen helfen Ihnen dabei, funktionale, energieeffiziente und sichere Produkte auszuwählen. Mit einer Vielzahl von Dekoren und Farben aus der RAL- Palette und NCS Palette können Sie eine massgeschneiderte und perfekt an die Anforderungen des Projektes angepasste Lösung erstellen. Die zertifizierten Monteure sorgen dafür, dass das Produkt gut und dicht an der Baustelle montiert wird.

WÄHLEN SIE IHRE FARBE

MODERNES DESIGN

Häuser in einem modernen Baustil sind eine Antwort auf die Trends des derzeitigen Designs. Die dezente und elegante Farbgebung der Fassade basiert auf Weiß- und Grautönen, die ganz oft mit metallischen Fassaden- und Konstruktionselementen kombiniert werden. Sie harmonisieren hervorragend mit den Fenstern und Türen, die in ausdrucksstarken Farben gehalten sind.

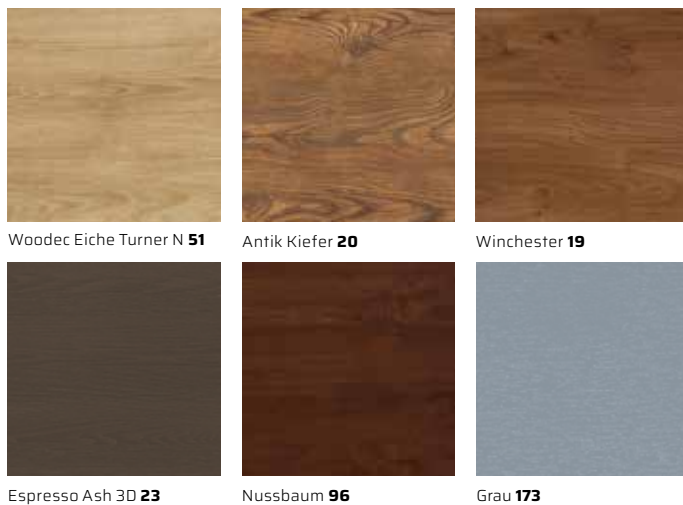

TRADITIONELLES DESIGN

Der traditionelle Baustil wird als eine Kombination der klassischen Komposition mit dezenten Farben und natürlichen Materialien betrachtet. Eine wesentliche Rolle spielen hier eine symmetrische Gestaltung der Fassade und Aufteilung von Fenstern und Türen. Der gemütliche Charakter von Häusern, die auf traditionelle Art und Weise geplant werden, erinnert an die Wärme eines Kamins und an das Gefühl der Geborgenheit.

Mit einer breiten Farbpalette und mit vielen verschiedenen Mustermöglichkeiten können Sie alle Fenster und Türe an Ihren eigenen Geschmack anpassen.

Das Tor ist ein wichtiges Element in jedem Gebäude, das einen bestimmten Charakter der Investition verleiht. Deswegen ist es zu empfehlen, den Stil und die Farbe an eigene Vorstellungen anzupassen. Sie können auch unsere Tipps nutzen.

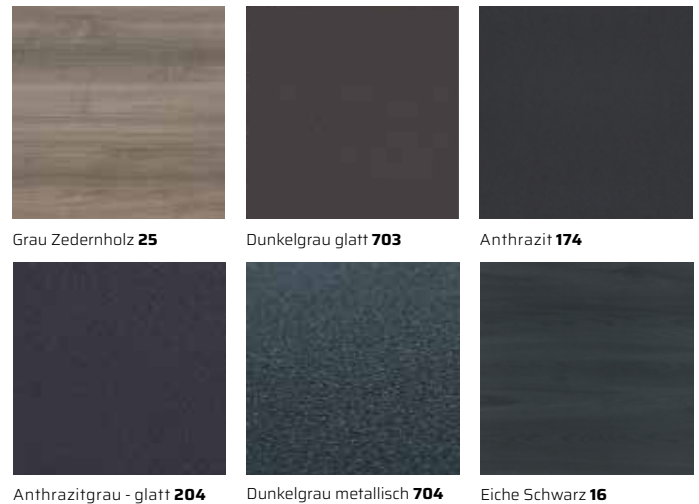

UNIVERSELLES DESIGNS

Eleganz, Schlichtheit und raffinierte Proportionen kommen nie aus der Mode. Häuser ohne zu viel Schmuck, mit klassischen, quadratischen Formen und einem Satteldach passen perfekt zur städtischen und ländlichen Landschaft. Sowohl die Einheitlichkeit ihrer architektonischen Elementen, als auch der Nutzungskomfort tragen dazu bei, dass sie sehr beliebt sind.



Weiss Matt **27**

Fenstergrau Matt **24**

Umbragrau Matt **26**

Schwarz Matt **14**

SEKTIONALTORE

Das Tor gehört zu den wichtigsten Elementen des Gebäudeausbaus. Es sollte funktional, robust, sicher und optisch an die Fassade angepasst sein. Die Tore von KRISPOL erfüllen alle gerade erwähnten Bedingungen. Die meistgewählte Lösung sind Sektionaltore. Ihre Funktionsweise ermöglicht Ihnen einen maximalen Platz für das in der Garage oder auf der Auffahrt parkende Auto zu erhalten.



MASSGESCHNEIDERTES PRODUKT



MEHR ALS 200 RAL FARBEN / 2050 NCS FARBEN



EIN PAAR DUTZEND FOLIENBESCHICHTUNGEN



KLEINSICKE

(K2 RC)

Kleinsicke ist ein beliebtes Muster, das sich für Häuser eignet, die in verschiedenen Stilen gebaut wurden. Einer der Vorteile dieser Prägung ist ein attraktives Preis- Qualität- Verhältnis dieser Tore.

OBERFLÄCHENSTRUKTUREN DER PANEEL:

- SLICK Folienbeschichtung
- SLICK RAL
- SLICK NCS
- Strukturlackierung (verfügbar nur für SLICK Paneele)
- WOODGRAIN RAL
- WOODGRAIN NCS



MITTELSICKE

(K2 RS)

Mittelsicke ist ein Muster, das sowohl zu den Häusern mit klassischer als auch mit moderner Optik passt. Diese Lösung ist eine interessante Alternative für schmale Sickenprägung.

OBERFLÄCHENSTRUKTUREN DER PANEEL:

- SLICK Folienbeschichtung
- SLICK RAL
- SLICK NCS
- Strukturlackierung (verfügbar nur für SLICK Paneele)
- WOODGRAIN RAL
- WOODGRAIN NCS



GROSSLAMELLE

(K2 RF)

Ein Tor Grosslamelle ist eine elegante und einfache Form. Es eignet sich gut für unterschiedliche, architektonische Lösungen. Der Stil dieses Tores kann mit den mutigen Farben der RAL- Palette oder Dekoren mit deutlichen Holzstruktur wie z.B. Antikkiefer hervorgehoben werden.

OBERFLÄCHENSTRUKTUREN DER PANELLE:

- SLICK Folienbeschichtung
- SLICK RAL
- SLICK NCS
- Strukturlackierung (verfügbar nur für SLICK Paneele)
- WOODGRAIN RAL
- WOODGRAIN NCS

SEKTIONALTORE

Mit den beinahe unbegrenzten Endverarbeitungs­möglichkeiten kann man innovative und einzigartige Lösungen entwickeln. Die Sektionaltore lassen sich an die unterschiedlichsten Garagentypen und Einfahrtsbreiten- auch an Doppelgaragen- anpassen. Ein hoher Herstellungsgrad sorgt nicht nur für Komfort, Sicherheit und Nutzungsfreundlichkeit, sondern auch für eine ausgezeichnete Wärmedämmung.



MASSGESCHNEIDERTES PRODUKT



MEHR ALS 200 RAL FARBEN / 2050 NCS FARBEN

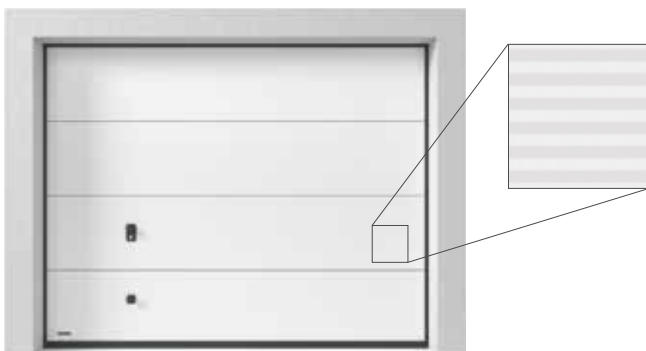

V- PROFILIERUNG

(K2 RM)

Die V- Profilierung ist ein Muster, das den Toren ein einzigartiges und modernes Aussehen verleiht. Diese innovative Form passt perfekt mit den neuseten Trends der Architektur zusammen.

OBERFLÄCHENSTRUKTUREN DER PANEELE:

- V- PROFILIERUNG RAL
- V- PROFILIERUNG NCS



KASSETTEN (K2 RA)

Das Kassettenmuster empfehlen wir vor allem diesen Kunden, die den Charme und die Wärme der Häusern mit dem traditionellen oder rustikalen Charakter zu schätzen wissen.

OBERFLÄCHENSTRUKTUREN DER PANEELE:

- WOODGRAIN RAL
- WOODGRAIN NCS

PANEELSTÄRKE VON 40 ODER 60 MM

Die Sektionaltore von KRISPOL werden aus Paneelen mit einer Stärke von 40 mm gebaut, die mit PU- Schaumstoff gefüllt und die am gesamten Umfang sowie zwischen den Sektionen abgedichtet werden. Die Form des oberen Bogens wurde so gestaltet, dass das obere Paneel des Tores optimal an den Sturz angedrückt wird. Das verursacht, dass diese Tore eine der besten Wärmedämmungseigenschaften an dem Markt haben: **U=1,09 [W/m²K]***.



Paneel mit einer
Stärke von
40 mm

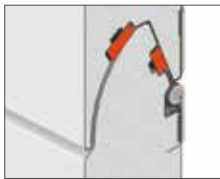

Paneel mit einer
Stärke von
60 mm

Für energieeffiziente Häuser haben wir ein spezielles Angebot: das Tor Vente K2 RFS 60 (ohne Prägungen) mit einer Stärke von 60 mm. Diese extrem warme Tore verfügen zusätzlich über eine doppelte Abdichtung des unteren Paneels, Abdichtungen zwischen den einzelnen Sektionen sowie eine Rundumdoppellippendichtung. Dadurch kann ein Wärmedurchgangskoeffizient von **U=0,9 [W/m²K]*** erreicht werden.



Uw=0,9 [W/m²K]*
Uw=1,09 [W/m²K]**



Rw=24dB



Einheitliche Farbe für
alle Fenster und Türe

* Paneel mit einer Stärke von 60 mm bezieht sich auf ein Tor mit den Maßen 5000 x 2250 mm.
** Paneel mit einer Stärke von 40 mm bezieht sich auf ein Tor mit den Maßen 5000 x 2250 mm.



ROBUSTE KONSTRUKTION

Unabhängig davon, wie gut ein Tor von außen aussieht, muss beachtet werden, dass es vor allem robust hergestellt sein sollte. Deswegen ist es empfehlenswert zu prüfen, wie das Tor von innen aussieht. Bei den Tormechanismen setzen wir Lösungen ein, die das Tor verstärken, seine Montage sowie die Anpassung an den Garagenraum erleichtern und die für Zuverlässigkeit und das ästhetische Aussehen von der Innenseite sorgen.

Bei jedem Tor montieren wir die Mittelscharniere, wodurch die Steifigkeit der Konstruktion zusätzlich verbessert wird. In unserem Angebot haben wir 6 Typen von Führungsschienen. Das ermöglicht Ihnen, eine auf Ihre Garage genau angepasste Lösung problemlos zu finden. Alle Metallelemente sind gegen Korrosion geschützt. Als einer der wenigen Produzenten auf dem Markt lackieren wir die Einfassprofile auf der Innenseite des Tores in einer Farbe, die mit der Farbe der Paneele einheitlich ist.

KORROSIONSSCHUTZVERZINKUNG



ABDICHTUNG ZWISCHEN DEN EINZELNEN SEKTIONEN

Panel mit einer Stärke von 40 mm

Panel mit einer Stärke von 60 mm



MITTELSCHARNIERE



LACKIERTE BESCHLÄGE



RUNDUMDICHTUNG



DOPPELLIPPENDICHTUNG

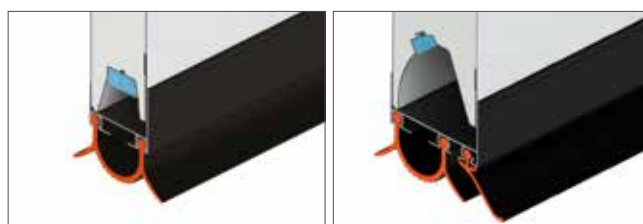

ISOLIERTE MONTAGE

TERMISCHE PARAMETER

Gute und professionelle Installation des Tores ist genauso wichtig wie das Produkt selbst. Ein Bauherr, der ein Tor kaufen möchte, muss sich dessen bewusst sein, dass das Produkt von einem renommierten Hersteller mit ausgezeichneten Parametern nicht alles ist. Von ebenso wichtiger Bedeutung ist die richtige Installation. Die Firma KRISPOL ist Teilnehmer einer Kampagne Gute Installation.

SETZEN SIE AUF DAS PATENTIERTE SYSTEM DER ISOLIERTEN MONTAGE DES TORES

Eine in den Gebäudekörper eingebaute Garage ist für den Bauherr eine Art der Annehmlichkeit im täglichen Betrieb. Soll dieser Teil des Hauses zur Verbesserung der Wärmedämmung der umbauten Raum beitragen, lohnt es sich eine zusätzliche Lösung in Erwägung zu ziehen. Das Auswählen eines isolierten Tores ist eine Sache, **die Montage** aber ist ein zweiter genauso wichtiger Aspekt.

KRISPOL ist die einzige Firma auf dem Markt, die den Kunden das patentierte **System der isolierten Montage** anbietet, was das Ergebnis der langjährigen Forschungen und Arbeiten unserer Ingenieure ist. Anstatt die Führungen an die Mauer zu befestigen, wird ein Abstand im vertikalen Winkelprofil erstellt. **Eine speziell vorbereitete Zwischenlage** verfügt über einen Schlitz für eine zusätzliche Dichtung. Das ermöglicht eine bessere Abdichtung dieser Verbindung und darüber hinaus verringert die Wärmebrücke. Dank der Verwendung von Hartstyropor EPS kann man die Wärmedämmung für den Knoten **um etwa 30%** verbessern, was in der Praxis **um 20%** bessere Wärmedämmung für das gesamte Tor gibt (abhängig von der Außenmasse).

WIE ÄNDERN SICH DIE PARAMETER NACH DER ISOLIERTEN MONTAGE?

Standard Montage



System der isolierten Montage

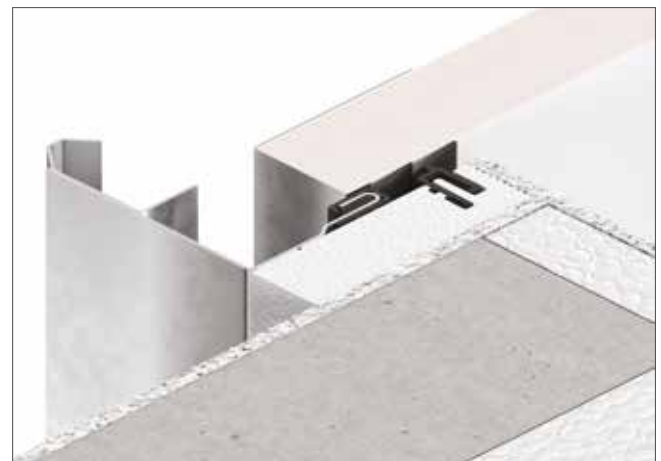

	Sektionaltor 40 mm*	Sektionaltor 60 mm*
Isolierung	Polyurethanschaum	Polyurethanschaum
Dichtung	Dichtung zwischen den einzelnen Sektionen und Umlaufdichtung	Doppelte Dichtung des unteren Panels, zusätzliche Umlaufdichtung, die die Wärmebrücke zwischen der Wand und den Winkeleisen beseitigt, Abdichtung zwischen den einzelnen Sektionen
Wärmedurchgangskoeffizient	U=1,12 W/(m²K)	U=0,9 W/(m²K)
Wärmedurchgangskoeffizient unter Verwendung des Systems der warmen Montage	U=0,89 [W/m²K]	U=0,77 [W/m²K]

* Die Berechnungen beziehen sich auf Tor mit den Maßen 5000x2250.

LERNEN SIE DAS SYSTEM DER ISOLIERTEN MONTAGE KENNEN

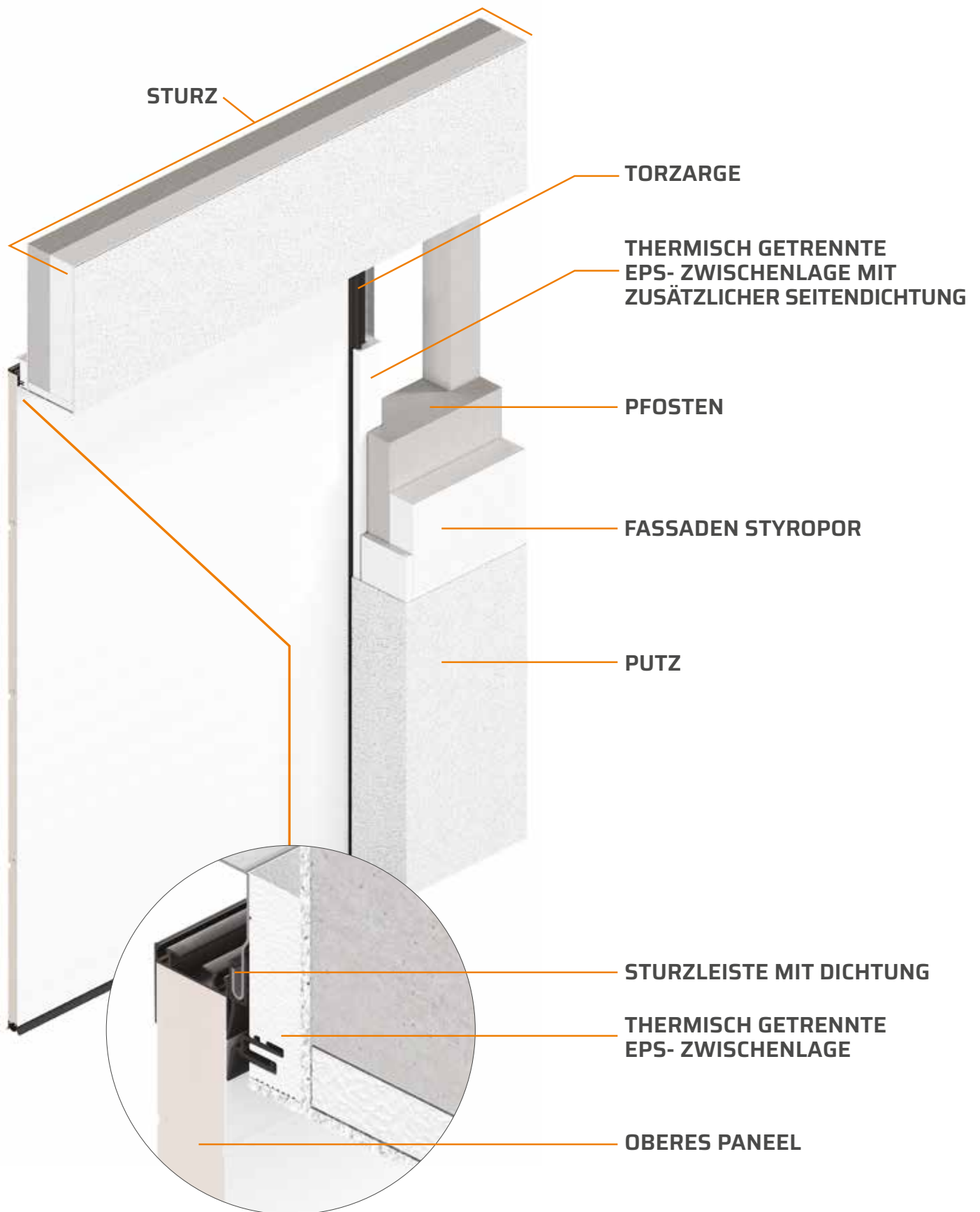

$U_d=0,77 [W/m^2K]^*$



EIN SICHERER ALLTAG

Wir verbessern ständig unsere Produkte, indem wir Lösungen entwickeln, die die Betriebssicherheit erhöhen und die für eine reibungslose Funktionsweise der Mechanismen sorgen. In jedem Tor montieren wir Federbruchsicherung. Die Antriebe werden standardmäßig mit einem Überlastungsschutzschalter ausgerüstet, der das Tor um ca. 10 cm anhebt, wenn ein Widerstand erkannt wird. Das automatische Tor kann mit Lichtschranken ausgestattet werden, die das Torschließen verhindern, wenn sich in der Toröffnung ein Hindernis befindet. Die Laufrollen, die wir bei allen Toren montieren, können zusätzlich mit Fingerschutz ausgestattet werden. Den Torsektionen haben wir eine sichere Form gegeben, die wir speziell entwickelt haben.

KOMFORTABLE BEDIENUNG

Der Nutzungskomfort des Tores hängt hauptsächlich von der eingesetzten Automatik ab. In unseren Antrieben haben wir die hochbeständigen Mechanismen mit den hervorragenden technischen Parametern versteckt, die für eine leichte und komfortable Bedienung sorgen. Sie ermöglichen auch, das Tor in ein beliebiges, intelligentes Haussystem und Alarmanlagen „einzubauen.“

Ein Funktional-Tor sollte geräuscharm und reibungslos arbeiten. Es sollte auch zuverlässig sein. In unseren Lösungen verwenden wir die gelagerten Rollen. Darüber hinaus haben wir die Zahl der Verbindungen an den Führungen minimiert. Jedes Tormodell kann unabhängig von seiner Abmessung einfach mit einer Hand, ohne größeren Kraftaufwand geöffnet werden. Dies ermöglicht der Einsatz von zwei Torsionsfedern, die einen optimalen Torausgleich gewährleisten.



INTELLIGENTES HAUS



LEICHTE BEDIENUNG

LICHTSCHRANKE



SICHERE PANEELE



GELAGERTE ROLLEN MIT KUNSTSTOFFHALTERUNG SORGEN FÜR EINEN GERÄUSCHARMEN BETRIEB



GARAGENTOREZUBEHÖR

Der visuelle Enderfolg wird bei Garagentoren erzielt, indem nicht nur die Farbe oder Folienbeschichtung an die Prägungsart des Torpanzers angepasst, sondern auch die Oberflächenstruktur der Paneele richtig ausgewählt wird. Die Tore von KRISPOL sind in sechs Oberflächenstrukturen lieferbar. Wenn Sie den individuellen Charakter Ihres Hauses betonen möchten, nutzen Sie Design und Trends, die Architekten vorschlagen. Dem äußeren Anschein zum Trotz sind die Tore eine ganz große Fläche im Gebäudekörper. Angesichts dieser Tatsache ist es zu empfehlen, über den Effekt nachzudenken, den wir letztendlich erreichen wollen.

RENOVIERUNGSPROFIL

Das Renovierungsprofil ist eine Lösung, die die Montage von Sektionaltoren in ungewöhnlichen Einbaubedingungen ermöglicht. Es verbindet die Funktionen eines Montageelements und einer Abdeckung. Es trägt auch dazu bei, dass das Tor mit der Fassade zusammenpasst.

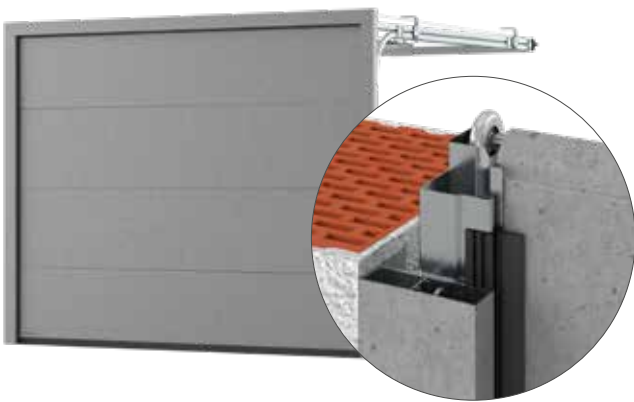

SCHLÖSSER UND GRIFFE



OBERFLÄCHENSTRUKTUREN DER PANEEL

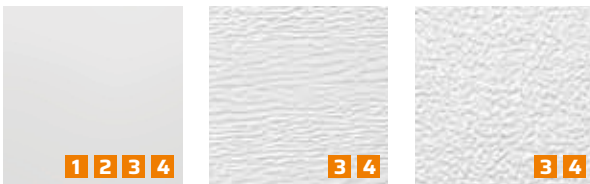

Slick

Woodgrain

Stucco



1 FOLIENBESCHICHTUNG



2 STRUKTURLACKIERUNG



3 RAL FARBE



4 NCS FARBE





GESTALTEN SIE PRAKTISCHE LÖSUNGEN SCHLUPFTÜREN

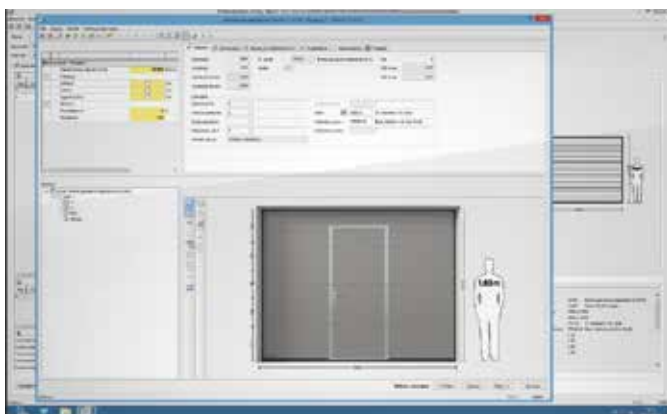

Die Garage dient nicht nur dazu, unser Auto zu parken. Sie erfüllt häufig die Funktion eines Raumes, der zusätzliche Erleichterungen und praktische Lösungen verlangt. Eine perfekte Ergänzung eines Garagentores ist Garagennebentür oder die eingebaute Schlupftüre. Dies ermöglicht, die Garage durch eine niedrige Schwelle zu betreten, was beispielsweise die Fahrt einem Rasenmäher erleichtert, ohne dass das ganze Tor geöffnet werden muss. In unserem Angebot finden Sie auch: verglaste Aluminiumsektionen oder Fenster zum Ausleuchten des Garageninneren in verschiedenen Größen und Formen, Lüftungsgitter, Verriegelungen und Schlösser. Darüber hinaus kann das Tor mit einem beidseitigen Griff oder einem Griff mit interessantem Muster ausgestattet werden.

FLÄCHENBÜNDIGE GARAGENTORE

Überall dort, wo der individuelle Charakter eines Gebäudes für einen Bauherrn wichtig ist, sind flächenbündige Garagentore eine gute Wahl, die es ermöglicht, das Produkt an die Fassadengestaltung anzupassen. Die durchdachte und sichere Konstruktion des Tores ermöglicht es, sich nicht nur an seinem einzigartigen Design, sondern auch seiner Funktionalität im täglichen Gebrauch zu erfreuen.



ANGEPASST AN DIE FASSADE



MASSGESCHNEIDERTE TORE



INDIVIDUELLE GESTALTUNG DES TORES





DEM BAUHERR STEHEN DREI KONSTRUKTIONEN ZUR VERFÜGUNG

Mit Stahlpaneel, Aluminiumpaneel (gefüllt mit Polyurethanschaum) oder IP-Sektion (mit beliebiger Füllung). Das Torblatt kann mit jedem beliebigen Material (Holz, Metall, Keramik, Kunststoff) verkleidet werden, das der Bauherr eigenständig auswählt und anbringt. Die Konstruktion des Tores wird individuell auf der Grundlage einer Analyse des Gewichts des gewählten Materials vorbereitet.

ALTERNATIVE LÖSUNG

ROLLTORE

Die Rolltore erfüllen ihre Funktion überall dort, wo der Bauherr möglichst viel freien Platz unter der Decke haben möchte. Häufig werden sie bei ungewöhnlichen Garagen oder Abstellräumen verwendet. Das Tor öffnet sich senkrecht nach oben und der aufgerollte Rolltorpanzer befindet sich in einem Kasten auf der Außen- oder Innenseite (**RGZ**), oder in der Garage, ohne Kasten über der Einfahrtsöffnung (**RGW**) abhängig von den Einbaubedingungen.



1 FOLIENBESCHICHTUNG

FARBPALETTE



Silber **01** Weiß **02** Grau **03** Beige **05**



Dunkelbraun **08** Braun **09** Rot **12** Tannengrün **18**



Anthrazit **23** Nussbaum **28** Eiche Gold **30**

VORTEILE VON ROLLTOREN:

- **ROBUST**

Aus Aluminium hergestellt.

- **WÄRMEGEDÄMMT**

Profile werden mit Polyurethanschaum gefüllt und mit Bodendichtung sowie mit Schlitten und Bürstendichtungen in den Führungen ausgestattet.

- **SICHER**

Antriebe werden an die Außenmasse und das Gewicht der Rolltore angepasst. Sie werden mit einer Notbremse ausgestattet, die verhindert, dass das Torblatt versehentlich abstürzt.

- **KOMFORTABEL**

Die Tore sind vollautomatisiert.

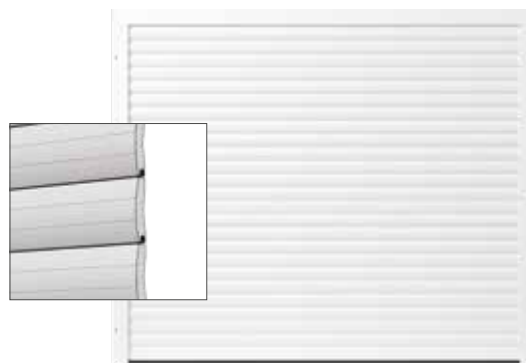

RGW

11 FARBEN UND EIN PAAR DUTZEND DER FOLIENBESCHICHTUNGEN

Innenseitiger Rolltor - ohne Kasten - für Montage auf dem Innenwand über der Einfahrtsöffnung geeignet



RGZ

11 FARBEN UND EIN PAAR DUTZEND DER FOLIENBESCHICHTUNGEN

Außenseitiger Rolltor - es wird an die Mauer von außen befestigt und verfügt über Kasten, das die Wickelwelle und den Rollpanzer vor äußeren Einflussfaktoren schützt.

ALTERNATIVE LÖSUNG

ZWEIFLÜGELIGE GARAGENTÜREN

Zweiflügelige Universal-Außentüren können die Funktion eines Garagentors erfüllen und bewähren sich bei schwierigen Einbaubedingungen. Eine breite Palette von Abmessungen und ein reichhaltiges Designangebot ermöglichen es, sie an jeden Entwurf eines Hauses anzupassen.

ENTDECKEN SIE ZWEIFLÜGELIGE GARAGENTÜREN:

• WÄRMEDÄMMUNG

Die auf einem Wärmedämmungssystem von thermisch isolierten Profilen basierende **Konstruktion** und eine **Türfüllung** in Form von mit PU-Schaum wärmegeämmten 40 mm starken Paneelen sorgen für hohe Wärme- und Schalldämmung von Garagentüren.

• MASSE

Eine umfassende Maßtabelle ermöglicht die Anpassung an die kundenspezifischen Bedürfnisse. Mit den neuesten Profilsystemen lassen sich Garagentüren mit einer Breite von bis zu **2800 mm** herstellen. Es stehen auch **untypische** Lösungen wie z.B. Türen mit unterschiedlicher Breite beider Türflügel zur Verfügung.

• DESIGN

Die Füllung der Türflügel besteht aus hochwertigen **Garagenpaneelen**. Das Angebot umfasst somit alle Muster von Prägungen, die in den Kollektionen der Sektionaltore von KRISPOL zur Verfügung stehen. Die mögliche Farbgebung umfasst mehr als 200 RAL-Farben und eine **selbstentwickelte Kollektion von Folienbeschichtungen**, zu der u.a. moderne Dekore in Holzoptik und metallische Anthrazitfarben gehören.



1 FOLIENBESCHICHTUNG



2 RAL FARBE



PERSONALISIERUNG VON GARAGENTÜREN

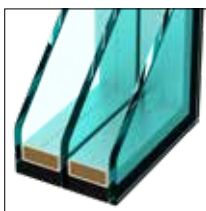

DOPPEL- ODER DREIFACHVERGLASUNG

Möglichkeit des Einbaus einer Verglasung in der Tür in Form von Scheiben mit einer oder zwei Kammern, die das Haus optisch verschönern, sich aber auch bei der praktischen Nutzung im Alltag als nützlich erweisen werden.



TORPANEL

Die Stahlplatte (40 mm) ist mit Polyurethanschaum gefüllt und garantiert eine gute Isolierung.



GLATTES PANEL

Es besteht die Möglichkeit, die Tür mit einem glatten Aluminiumpanel vom Typ Sandwich zu füllen.



ABMESSUNGEN

Eine breite Palette von Abmessungen gewährleistet die Anpassung auch bei untypischen Projekten.



MUSTER VON PRÄGUNGEN



PANEEL
40 mm

DZU 60D
V-PROFILIERUNG (RM)



PANEEL
40 mm

DZU 60D
KLEINSICKE (RCS)



PANEEL
40 mm

DZU 60D
GROSSLAMELLE (RFS)



PANEEL
40 mm

DZU 60D
MITTELSICKE (RSS)

EINFLÜGELIGE NEBENTÜREN

Nebentüren dienen als bequeme, zusätzliche Eingänge zur Garage. Sie sind besonders praktisch, wenn die Garage zusätzliche Funktionen wie z.B. Aufbewahrungsort für Werkzeuge oder Gartengeräte erfüllt.

WARUM EINE TÜR WÄHLEN?:

• WÄRMEDÄMMUNG

Die Türflügelfüllung der Nebentür besteht aus mit PU-Schaum wärmeisolierten Garagenpaneelen. Diese Paneele können **sogar 60 mm stark** sein. Diese Lösung ist aus dem am besten wärmeisolierten Tor von KRISPOL, einer dem wenigen Tor auf dem Markt, das aus Paneelen mit einer Stärke von 60 mm auf gesamter Höhe gebaut ist, bekannt. So gut wärmeisolierte Türen und Tore bewähren sich selbst in Passivhäusern.

• SICHERHEIT

Jeder Eingang zum Haus soll zuverlässig und wirksam geschützt sein. Die Nebentüren von KRISPOL können mit den **neuesten Lösungen** aus dem Bereich der Zugangskontrolle wie Fingerabdruckleser oder Codetastaturen ausgestattet werden.

• MODERNES DESIGN

Die Nebentüren werden von der Außenseite in einigen Dutzend Dekoren **folienbeschichtet**, in einer der mehr als **200 Farben** lackiert und auch **strukturlackiert** (die Farbe der Paneele bleibt von innen weiß). In den meisten Fällen wird der Türrahmen folienbeschichtet oder in identischer Farbe wie die Türfüllung lackiert.



1 FOLIENBESCHICHTUNG



2 RAL FARBE



MUSTER VON PRÄGUNGEN



SYSTEM DB 51

SYSTEM DZUM

V-PROFILIERUNG (RM)



SYSTEM DB 51

SYSTEM DZUM

KLEINSICKE (RC)



SYSTEM DB 51

SYSTEM DB 75

SYSTEM DZUM

GROSSLAMELLE (RFS)



SYSTEM DB 51

KASSETTENPRÄGUNG (RA)



SYSTEM DB 51

SYSTEM DZUM

MITTELSICKE (RS)



SYSTEM DB 51

LAMELLEN (T7)

TÜRSYSTEM DB 75

Das System DB 75 besteht aus Türen mit einer erhöhten Füllungsstärke von bis zu 60 mm. Dank der Kombination aus warmen Paneelen und 77 mm tiefen Profilen sind die Türen ideal für den Einsatz in energieeffizienten und Passivhäusern geeignet. Sie sind ohne Prägung und auf der Außenseite lackiert oder foliert erhältlich.



1
DREI-KAMMER-PROFILE
MIT EINER TIEFE VON 77 MM MIT
THERMISCHER TRENNUNG



2
ABDECKDICHTUNG



3
THERMISCH ISOLIERTE
SCHWELLE

TÜRSYSTEM DZUM

System DZUM verfügbar für einflügelige zum Beispiel (DZU 60S) und zweiflügelige Türen (DZU 60D). Die Türflügel sind mit 40 mm starken wärmegeprägten Torsktionen gefüllt, basiert auf 60 mm tiefen, thermisch getrennten Profilen. Zahlreiche Ausstattungsvarianten ermöglichen es, die Türen flexibel an die Bedürfnisse der Investition anzupassen, z.B. durch den Einsatz von Riegeln und Pfosten oder die Unterteilung der Füllung.

Die Türen sind in verschiedenen Varianten der Prägung auf der Außenseite erhältlich, sie können sowohl mit Glas (Ein- oder Zweikammer-Verbundscheiben) als auch mit glatten Aluminiumpaneelen in Sandwichbauweise gefüllt werden. Die Oberflächenstruktur kann ein- oder beidseitig foliert oder in einer Farbe aus der RAL-Palette (auch in zweifarbiger Ausführung) lackiert werden.



1
ZUSÄTZLICHE EPDM-DICHTUNG
DICHTET DIE VERBINDUNG
VON FLÜGEL UND SCHWELLE AB



2
WÄRMEGEDÄMMTE SCHWELLE



3
DREI-KAMMER-PROFILE MIT
EINER TIEFE VON 60 MM
MIT WÄRMEDÄMMEINLAGEN

TÜRSYSTEM DB 51

System entstanden auf Basis von 51 mm tiefen Profilen. Die Füllung des Flügels besteht aus den Aluminiumprofilen des Rolltors oder Sandwich - Stahlsektionen aus Garagenprogramm mit einer Stärke von 40 mm. Um ein einheitliches Erscheinungsbild von Zarge und Flügel und eine perfekte Harmonie mit dem Panzer des Garagentors zu erreichen, werden die Profile beidseitig in einer beliebigen von 200 RAL-Farben lackiert.



1
ZUSÄTZLICHE BÜRSTENDICH-
TUNG ZUR ABDICHTUNG DER
VERBINDUNG ZWISCHEN FLÜGEL
UND SCHWELLE



2
ALUMINIUMSCHWELLE



PANEEL MIT EINER
STÄRKE VON 60 mm



PANEEL MIT EINER
STÄRKE VON 40 mm



PANEEL MIT EINER
STÄRKE VON 40 mm

NEBENTÜRZUBEHÖR



ALUMINIUMSCHWELLE

Unsere Neben- und Garagentüren werden standardmäßig mit einer dezenten und eleganten Aluminiumschwelle ausgestattet, die zugleich sehr robust und gegen Wittereinflüsse beständig ist.

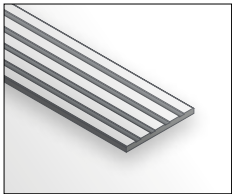

OPTION OHNE SCHWELLE

Möglichkeit des Einsatzes eines schwellenlosen Systems mit Bürstendichtung, das einen komfortablen Durchgang ohne Einschränkungen ermöglicht.



ZUSÄTZLICHES EINFACHVERRIEGLUNGSSCHLOSS

Durch einen zusätzlichen Verriegelungspunkt im Türflügel wird die Beständigkeit der Nebentür gegen Einbruch wesentlich erhöht.



MEHRFACHVERRIEGLUNGSSCHLOSS

Es gewährleistet die höchste Sicherheit – nach Drehen des Schlüssels wird die Tür durch Stahlbolzen und -haken an mehreren Punkten in verschiedener Höhe verriegelt.



KNOPF/DRÜCKER MIT ELEKTROÖFFNER

Das Schloss kann mit einem Elektroöffner ausgestattet werden, der eine drahtgebundene Fernentriegelung der Tür ermöglicht.



SILBERNE BESCHLÄGE

Beschläge in der optionalen Farbe Silber eloxiert sind eine elegante und ästhetische Lösung für jedes Türmodell. Ihr Vorteil sind Drücker mit Schildern mit unsichtbaren Schrauben, auch von der Innenseite.



SICHERHEITSPROFILZYLINDER

Der Profilzylinder ist mit einer IDKarte mit Schlüsseleinschnittscode zum Schutz gegen Nachmachen des Schlüssels ausgestattet – die Anzahl der möglichen Schlüsselkombinationen beträgt 600 000!



NEBENTÜR MITTELSICKE (RS)



TÜRSCHLIESSER

Ein komfortabler Mechanismus, der die Tür für den Benutzer ganz schließt.



SICHERHEITSBOLZEN

Sie ergänzen die robuste Türkonstruktion – nach ihrem Schließen hindern sie, dass der Türflügel vom Türrahmen aufgesprengt wird.

AUTOMATIK FÜR GARAGENTORE

Die Automatik der STARCUS- Serie stellt die modernen und komfortablen Antriebe für Garagentore dar. Die robusten Mechanismen mit den hervorragenden technischen Parametern sind in ästhetisch ansprechenden Modellen versteckt.

Der komfortable Antrieb mit modernem Design, der für Sektionaltore bestimmt ist, steht in zwei Stärke- Versionen zur Verfügung, die den Toren mit maximalen Flächen von 8 und 14 Quadratmeter entsprechen.

STARCUS PRO K06 / K10

- Funktion der Fernsteuerung des Antriebs über die **Anwendung myKRISPOL**.
- Möglichkeit der Verwaltung über **Sprachassistenten**.
- Möglichkeit der **Planung** des Zeitplans des Betriebs des Antriebs.
- Funktion einer **prozentuellen** Öffnung /Schließung des Tores.
- **Vollständige Rückmeldung** über den Torstatus von 0% (Tor offen) bis 100% (Tor geschlossen).
- **Amperometrisches Hinderniserkennungssystem** - der Antrieb stoppt das Tor und ändert seine Bewegungsrichtung, wenn ein Hindernis erkannt wird.
- **Mit der sanften-Start und sanften-Stop Funktion** ist es möglich, einen starken Ruck beim Öffnen oder Schließen des Tores zu vermeiden.
- **Eine integrierte LED- Lampe** beleuchtet die Garage, während sie geöffnet wird.
- Es ist möglich, **einen Mikroschalter für die Schlupftür anzuschließen**, der die Bewegung des Tores nach der Türöffnung blockiert.
- Möglichkeit, **die Lichtschanke** anzuschließen. Es ist möglich, **eine Notfallabschaltung des Antriebs** von außen beim Stromausfall zu verwenden.
- **Der Satz beinhaltet:** einen Motorkopf mit eingebautem Funkempfänger 433,92 MHz, zwei 3-Kanal Sender, Zahnriemen oder Kettenschiene (zum Auswahl).
- **Funktion der Garagenlüftung** durch das einstellbares Anheben des Torblates (die Rückmeldung erfolgt in Prozent ohne den Einsatz zusätzlicher Reedschalter).
- Möglichkeit, **Außenbeleuchtung** bis 500 W anzuschließen.
- Verbindung mit den Sprachassistenten SIRI, ALEXA, Google und IFTTT.

VORTEILE DES HANDSENDERS:

- **ELEGANT**
Diskrete Form, abgetönte, dunkle Farbgebung, die den Charakter verleihen.
- **SICHER**
Ein individueller, variabler Code, der die Betriebssicherheit gewährleistet.
- **3-KANAL**
Es ist möglich, bis zu 3 Geräten zu programmieren, z.B. Garagentore, Einfahrtstor und Pforte- Funktion.





ES IST EINFACH, SMART ZU SEIN – MIT DER APPLIKATION myKRISPOL



DRAHTLOSE VERBINDUNG

Die Zentrale wird über eine 2,4-GHz-WLAN-Verbindung mit dem Heimnetzwerk gekoppelt, eine Kabelverbindung ist nicht erforderlich.



EINFACHES PAIRING

des gesamten Systems über ein Smartphone



BEQUEM STEUERN

von jedem beliebigen Ort auf der Welt mit Hilfe des Telefons (Android oder iOS) mit vollständigem Feedback.



SYNCHRONISIERUNG VON SONNENAUFGANG UND SONNENUNTERGANG

Automatisches Öffnen und Schließen von Raffstores und Rollläden entsprechend dem Sonnenzyklus.



GRUPPIEREN VON GERÄTEN

Mit der Applikation myKRISPOL können Sie mehrere Standorte verwalten (Haus, freistehende Garage, Büro, Ferienhaus).



BEQUEM PROGRAMMIEREN

Erstellen Sie eigene Szenarien für Ihre Geräte, gruppieren Sie diese, wählen Sie, wann die Szenen laufen sollen – passen Sie die Automatisierung an Ihren Lebensstil an.



ZUGANG GEWÄHREN

Definieren Sie Anwender. Sie fahren in den Urlaub und möchten, dass ein Nachbar Ihre Blumen gießt? Verleihen Sie ihm den Status eines Gastes und entscheiden Sie, wann er das Tor, die Rollläden oder die Raffstores bedienen darf.



IMMER ZUR HAND

Sie müssen sich nie wieder fragen, ob Ihr Tor geschlossen und Ihre Raffstores heruntergelassen sind. Mit der Applikation myKRISPOL können Sie schnell feststellen, ob ein bestimmtes Gerät ein- oder ausgeschaltet ist.



VERWALTEN SIE 30 GERÄTE

Eine einzige Zentrale kann bis zu 30 Geräte bedienen.



DIE WELT VON IoT

Integrieren Sie myKRISPOL mit der IoT-Welt über ALEXA, SIRI, Google Assistant, IFTTT.



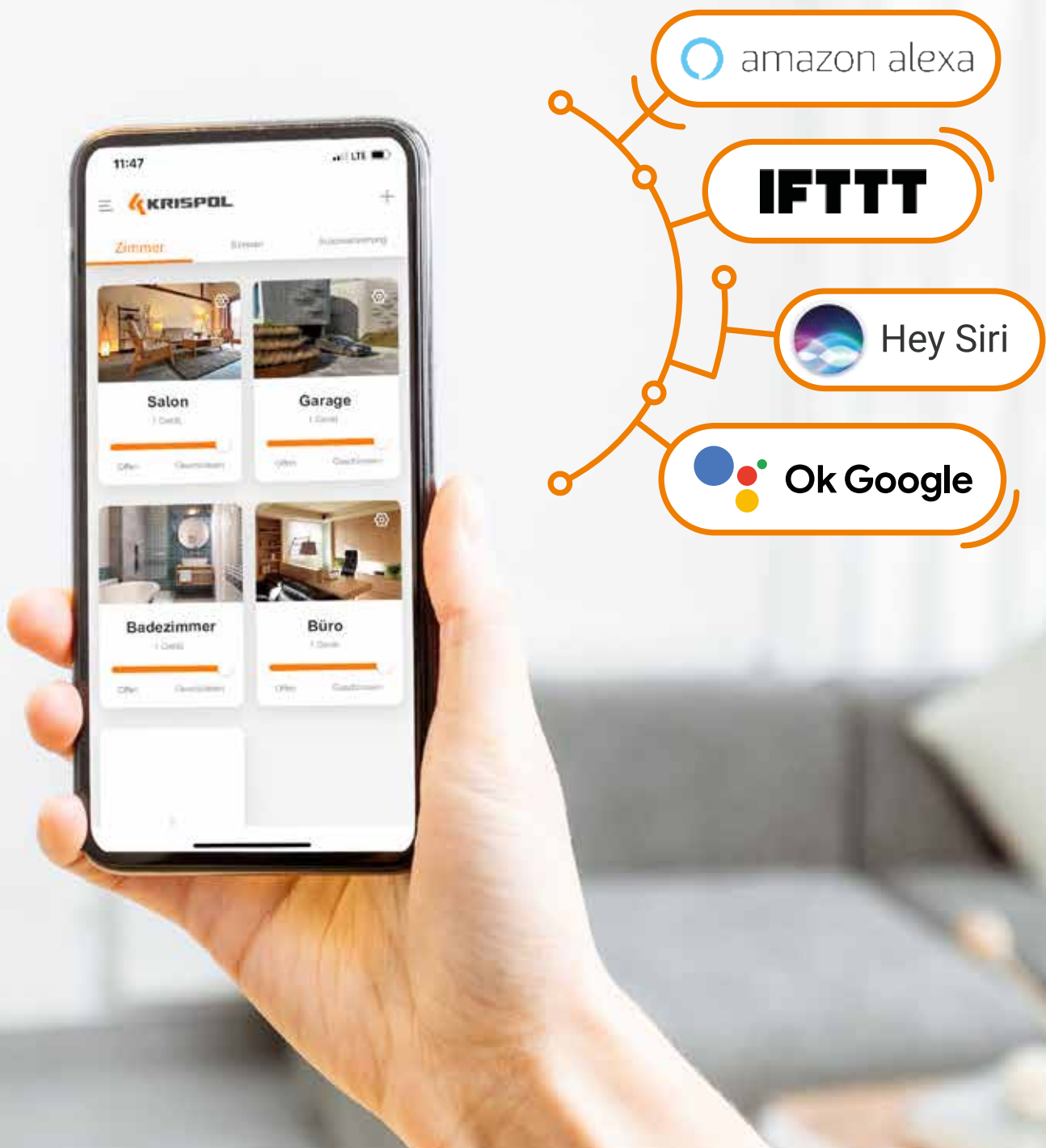

ERFAHREN SIE, WIE EINFACH ES IST, SMART ZU WOHNEN – **STELLEN SIE SICH VOR, DASS...**

- Sie Ihre Fenster und Türen **noch in der Bauphase** verwalten können.
- Sie nicht mehr verzweifelt nach der Fernbedienung Ihres Tores suchen müssen, wenn Sie nach Hause kommen.
- **Sie das Tor ferngesteuert öffnen können**, damit z. B. ein Kurier in Ihrer Abwesenheit ein Paket abgeben kann.
- Sie Ihren Hund ins Haus lassen, wenn Sie bei einem Freund sind oder beschließen, über Nacht nicht zurückzukommen.
- Ihre Applikation Ihre Anwesenheit zu Hause imitieren kann, wenn Sie in den Urlaub oder auf Geschäftsreise fahren.
- Sie die Applikation mit Ihrem Sprachassistenten verbinden und so zum Beispiel bequem die Beleuchtung in Ihrem Zuhause steuern können.
- **Und all dies zu einem erschwinglichen Preis.**

FARBPALETTE VON FURNIEREN

ERSTE GRUPPE



Winchester **19**



Grau Zedernholz **25**



Eiche Natur **42**



Nussbaum **96**



Antik Kiefer **20**



Mahagoni **12**



Eiche Gold **48**



Eiche dunkel **44**



Schokobraun **185**



Mooreiche **45**

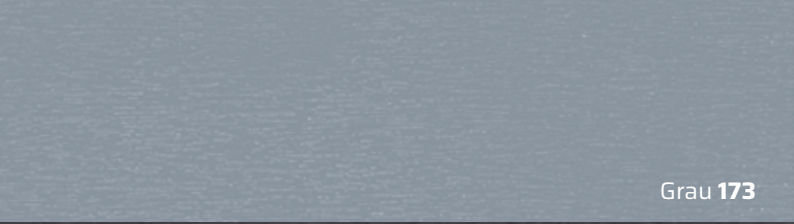

Grau **173**

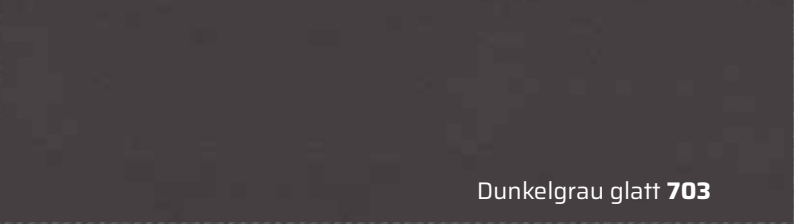

Dunkelgrau glatt **703**



Anthrazitgrau **174**

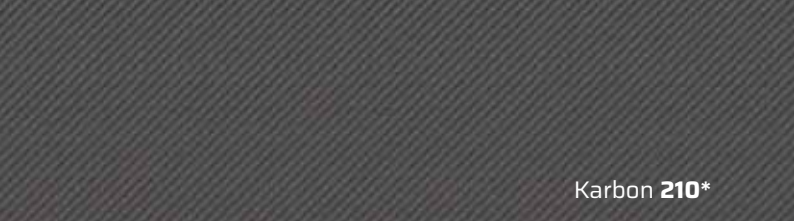

Karbon **210***

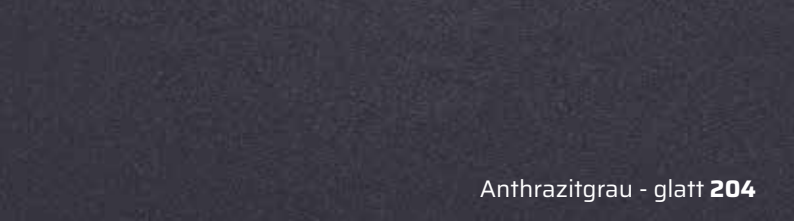

Anthrazitgrau - glatt **204**

ZWEITE GRUPPE

NEUHEIT

Weiss Matt **27**

Eiche Sheffield **46**

Woodec Eiche Turner Toffee **13**

NEUHEIT

Schwarz Matt **14**

Beton 2*

Metbrush Anthrazitgrau **193**

NEUHEIT

Fenstergrau Matt **24**

Woodec eiche turner N **51**

Espresso Ash 3D **23**

Eiche Schwarz **16**

Dunkelgrau metallisch **704**

NEUHEIT

Umbragrau Matt **26**

* Solange der Vorrat reicht.

Mehr Inspirationen finden Sie unter: krispol.de/galerie

KOMPLEXE LÖSUNGEN FÜRS ZUHAUSE



EXPERTEN
WISSEN UND
ERFAHRUNG



SERVICE
UNTER
KONTROLLE



MONTAGE
SCHNELL
UND PROFESSIONELL



<https://www.facebook.com/KRISPOLde>



www.youtube.com/KRISPOLvideos



krispol.de

Setzen Sie sich bitte mit uns in Verbindung:

Diese Broschüre dient nur zu Werbezwecken und stellt kein Angebot dar. Bilder und Zeichnungen dienen lediglich als Anschauungsmaterial und können vom Produkt abweichen. Die Krispol behält sich das Recht vor, jederzeit Änderungen an den angebotenen Produkten vorzunehmen. Bei Verwendung der Bilder und Beschreibungen aus der Broschüre zwecks Weiterverkauf von Produkten übernimmt der Verkäufer die Haftung und können keinerlei rechtliche Ansprüche für die Krispol GmbH daraus abgeleitet werden.